

◆仕様

*この器具は100V電源で使用できます。(トランス不要)

型番	EH6071N	EH9071N	EH1271N	EH1871N	EH4511N	EH9011N	EH1211N	EH1811N
全長(mm)	597	880	1180	1700	420	880	1180	1700
A寸法(mm)	108	131	171	171	101	181	101	241
ランプピッチ(mm)	65				95			
ランプ数(個)	8	12	16	24	4	8	12	16
定格	100V 8W	100V12W	100V16W	100V24W	100V 4W	100V 8W	100V12W	100V16W
ヒューズ定格(A)	8				8			
全光束(lm)	288	432	576	864	144	288	432	576
質量(g)	180	260	350	510	105	200	280	380
■付属品								
サドル数(個)	8	12	16	24	4	8	12	16
サドル取付ネジ数(本)	8	12	16	24	4	8	12	16
本体取付ネジ数(本)	2							

定格寿命: 40,000hr

*LEDにはバラツキがあるため、発光色、明るさが異なる場合があります。ご了承ください。
*本製品のLEDは、100/120Hz(地域依存)の脈流で点灯していますので、明滅します。従いまして、一般家庭やオフィス等での、長時間使用の照明目的には適していません。

◆各部の名称

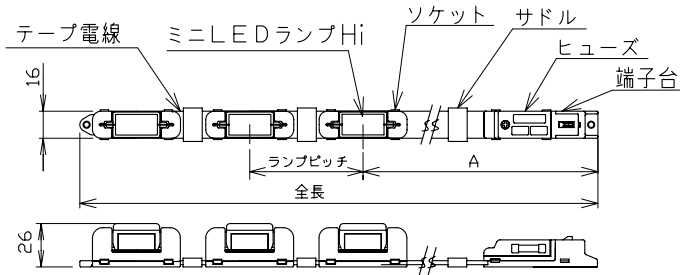

◆施工上の注意

- 発熱による危険防止のため、取付の際は、下記の寸法をお守りください。
- 曲面への施工は最小半径500mm以上して下さい。(下図の様な横曲げ施工はできません。)
- *造営材に取付けるときは、あとでミニLEDランプHi交換ができるように考慮して施工してください。

⚠️ ミニLEDランプHi周辺には、燃えやすい紙や布等の可燃物を近づけないで下さい。火災の原因になります。

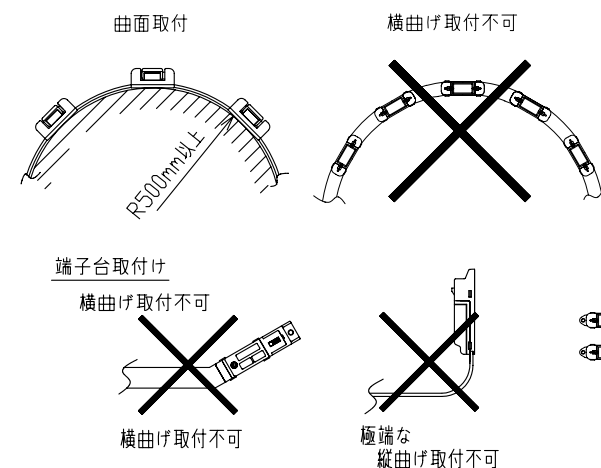

◆取付方法

⚠️ 器具の取付けには電気工事士の資格が必要です。施工は必ず工事に依頼してください。

- 1) 造営材に油分、水滴、ほこり等がない状態にしてください。
- 2) 付属のサドルはソケット間のテープ電線に、付属の木ネジで造営材に取り付けてください。
*必ず、サドルはソケット間のテープ電線に取り付けてください。
- 3) 器具をサドルにセットし、係止爪をはめ込んでください。
- 4) 器具の両端を造営材に付属の木ネジで確実に固定してください。

⚠️ テープ電線は、直接ネジで固定したり、損傷させたりしないでください。必ず付属のサドルを使用して固定してください。テープ電線が損傷すると、火災や器具故障の原因となります。

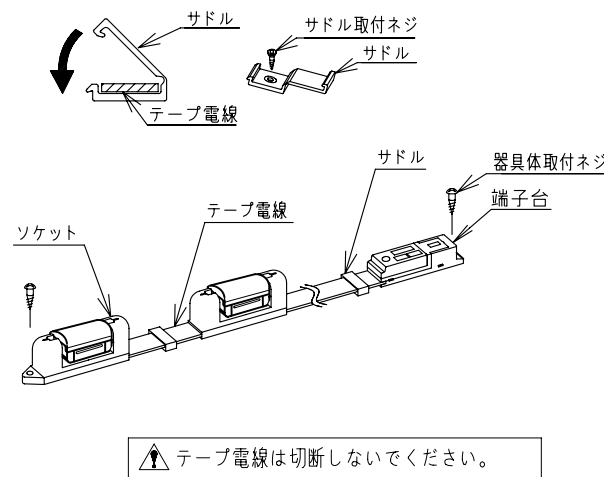

◆結線方法

⚠️ 必ず電源を切ってから、作業を行ってください。感電の原因となります。

- 1) 適合電線をストリップゲージに合わせて、指定の長さにストリップしてください。
- 2) 電線を挿入穴に真すぐ奥まで確実に、差し込んでください。(一度引っ張り、接続固定されたことを確認してください。)
- 3) 電線ははずす場合は、必ず電源を切ってから、解除ボタンをドライバー等で押しつけ、電線を引き抜いてください。

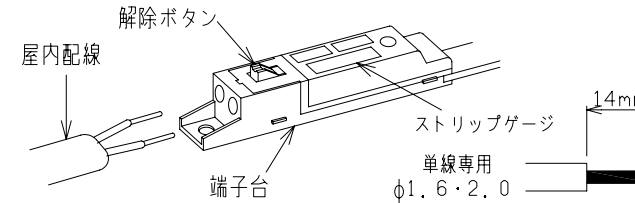

◆ミニLEDランプHi交換方法

⚠️ 必ず電源を切ってから、作業を行ってください。感電の原因となります。
⚠️ ミニキセノンランプ、キセノンミラーランプ、ミニLEDランプとの併用は絶対にして下さい。火災、器具故障の原因となります。

(ミニLEDランプHiの取外し方法)
ミニLEDランプHiを持って、ソケットから垂直に引き抜いてください。

- (ミニLEDランプHiの取付け方法)
- 1) ミニLEDランプHiの外観に異常が無いことを確認してください。
 - 2) ミニLEDランプHiの発光側を上側に向けて「パチン」とソケットに確実に差込んでください。
 - 3) 一度軽く引っ張り、ランプが抜けないうえを確認してください。

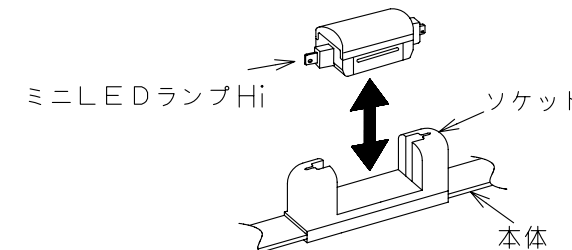

⚠️ この器具はミニLEDランプHi4灯が直列接続されています。4灯(一回路)のうち1つでも、寿命により切れると4灯全てが消灯します。この場合は4灯全てのミニLEDランプHiを同時に交換してください。

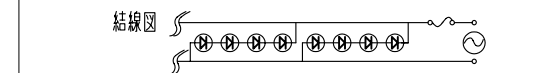

◆適合ミニLEDランプHi(交換用)※別売

型番	標準品	※LEDにはバラツキがあるため、発光色明るさが異なる場合があります。ご了承ください。
ES03L	標準品	
定格	25V1W	
光色	電球色相当	*白色相当は特注で承ります。
全光束(lm)	36	*価格、納期はお問い合わせ下さい。

- ⚠️ ランプ交換時は、必ず電源を切ってください。感電の原因となります。
- ⚠️ 適合ランプ以外のランプは、絶対に使用しないでください。火災、器具故障の原因となります。
- ⚠️ ミニキセノンランプ、キセノンミラーランプ、ミニLEDランプとの併用は絶対にして下さい。火災、器具故障の原因となります。

◆オプション

1. 直線取付用レール(別売)

(材質: ポリカーボネート)

型番	OB6104	OB6106	OB6109	OB6112	*OB6109x2
全長(mm)	450	600	900	1200	1800
取付ネジ数	3	4	5	6	10

*1800mm器具の場合はOB6109を2本ご使用ください。

●レール取付方法

- 1) 施工する面に油分、水滴、ほこり等がない状態にしてください。
- 2) レール裏面の両面テープをはがして、施工面に仮止めしてください。
- 3) 付属の取付ネジでレールを固定してください。
- 4) 器具をレールの中にパチッと、音がするまで確実に差し込んでください。

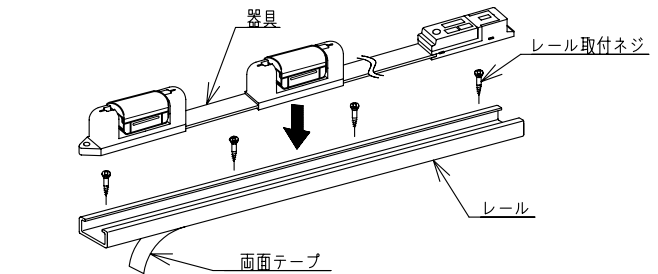

◆調光方法

- 1) パナソニック製 NQ20346+NK28900、ルートロン製グラフィックアイ3000+PHPM-PA-JAを調光器として推奨します。他社の調光器をご使用の場合はご相談下さい。
- 2) 負荷容量などは、ご使用になる調光器の説明書に従ってください。
- 3) 電源ノイズの影響や調光器との組合せ次第では、調光域で僅かなちらつきを生じることがありますが、故障ではありません。

◆ヒューズ交換方法

⚠️ 必ず電源を切ってから、作業を行ってください。感電の原因となります。

- (ヒューズの取外し方法)
- 1) カバー係止ビスを完全にゆるめヒューズカバーをはずしてください。
 - 2) ヒューズホルダーから管ヒューズをはずしてください。

⚠️ (ヒューズホルダーを変形させないようにしてください。)

- (ヒューズの取付け方法)
- 1) 器具に適合する定格ヒューズを選んでください。
 - 2) 管ヒューズをヒューズホルダーに確実に差し込んでください。
 - 3) ヒューズカバーをかぶせカバー係止ビスを締め付けてください。

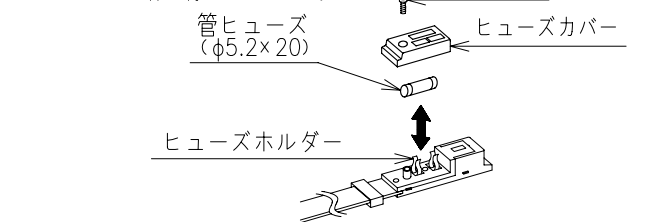

◆その他

⚠️ 器具内取付け、または特注品のご相談は当社までご連絡ください。